

日大建築山脈図 A

A
都市計画系
歴史系
設計・計画系

B
構造系 [理工・生産工・工]
環境・設備系
材料・施工系

凡例
最終(現)職 氏名 生年 没年
着任-退任(助手以上)
—— 系列
- - - 学位論文
- - - 指導他

系図作成にあたって
・教員名は原則として、専任講師および助教以上
・線で結んだ教員間は、卒研、修士・博士論文等の指導関係
・日大出身で他大学等の教員は除く
・生年、教員年の空欄は本人の希望および不明
・退職あるいは逝去された教員については本学在職時の役職
・役職は2012年4月1日時点

都市計画系

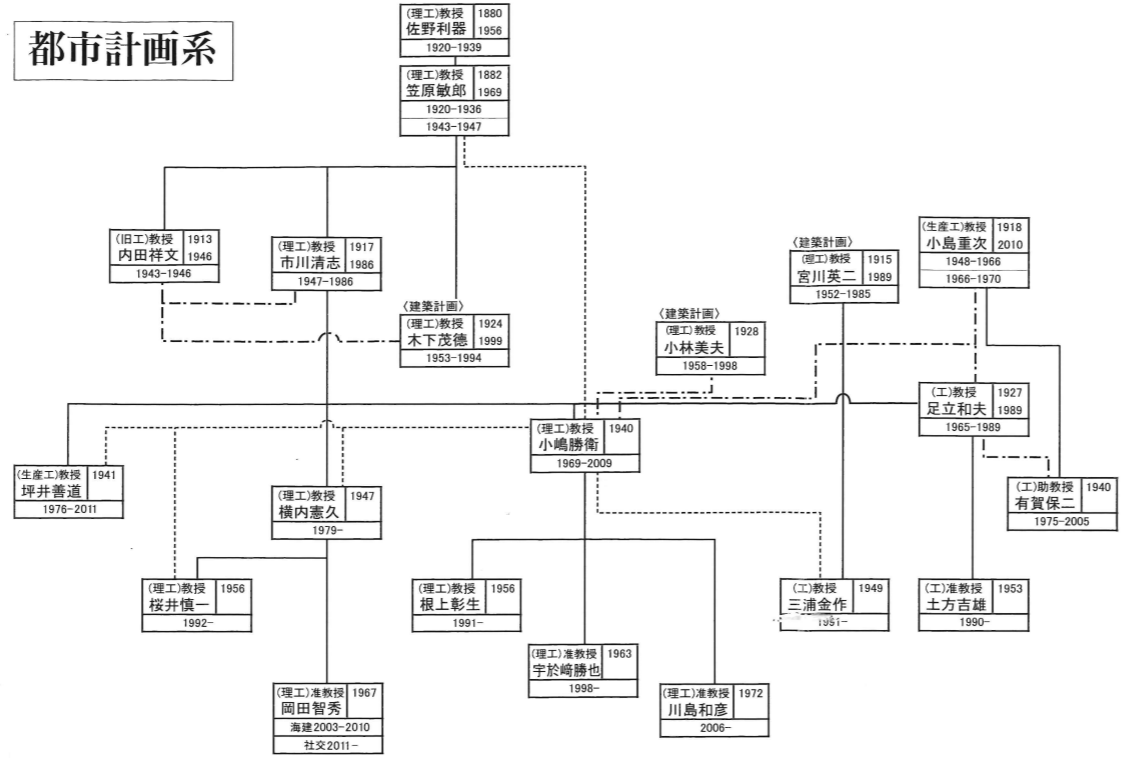

歴史系

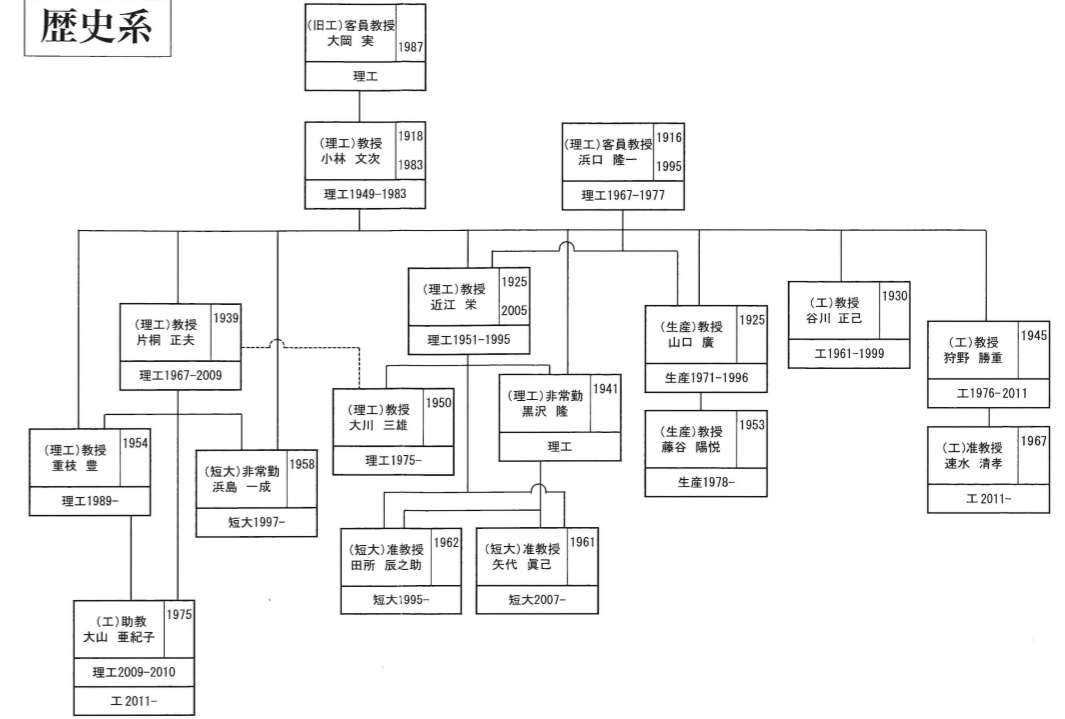

設計・計画系

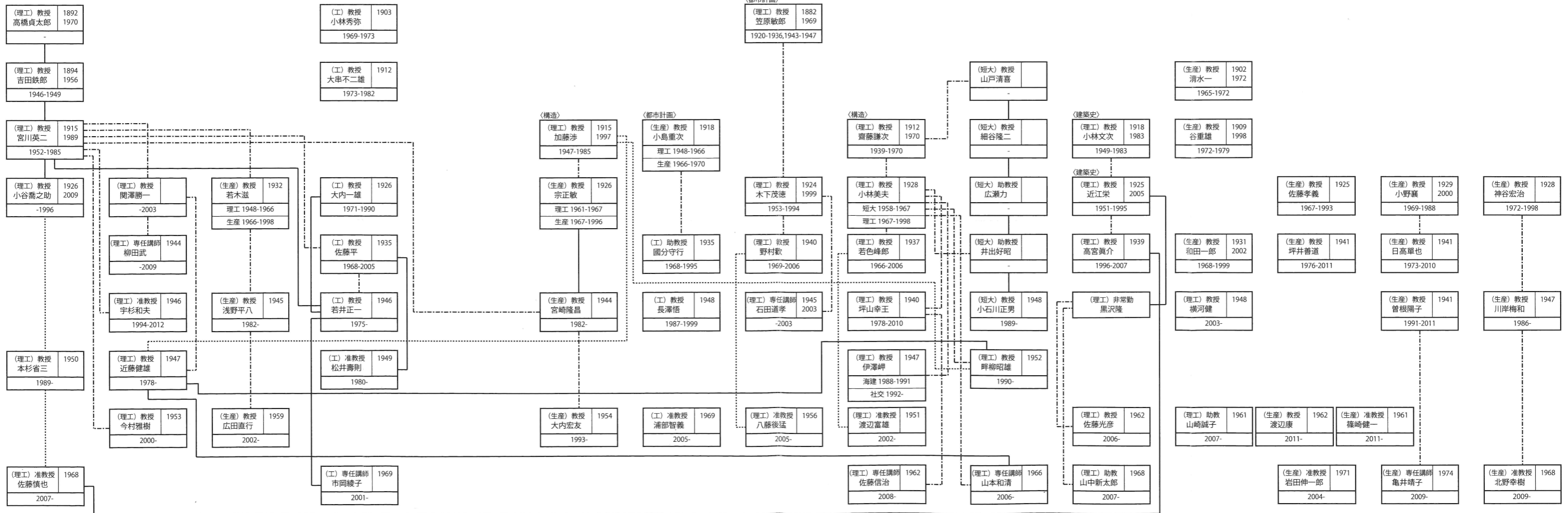

日大建築山脈図 B

A
都市計画系
歴史系
設計・計画系

B
構造系[理工・生産工・工]
環境・設備系
材料・施工系

構造系[理工]

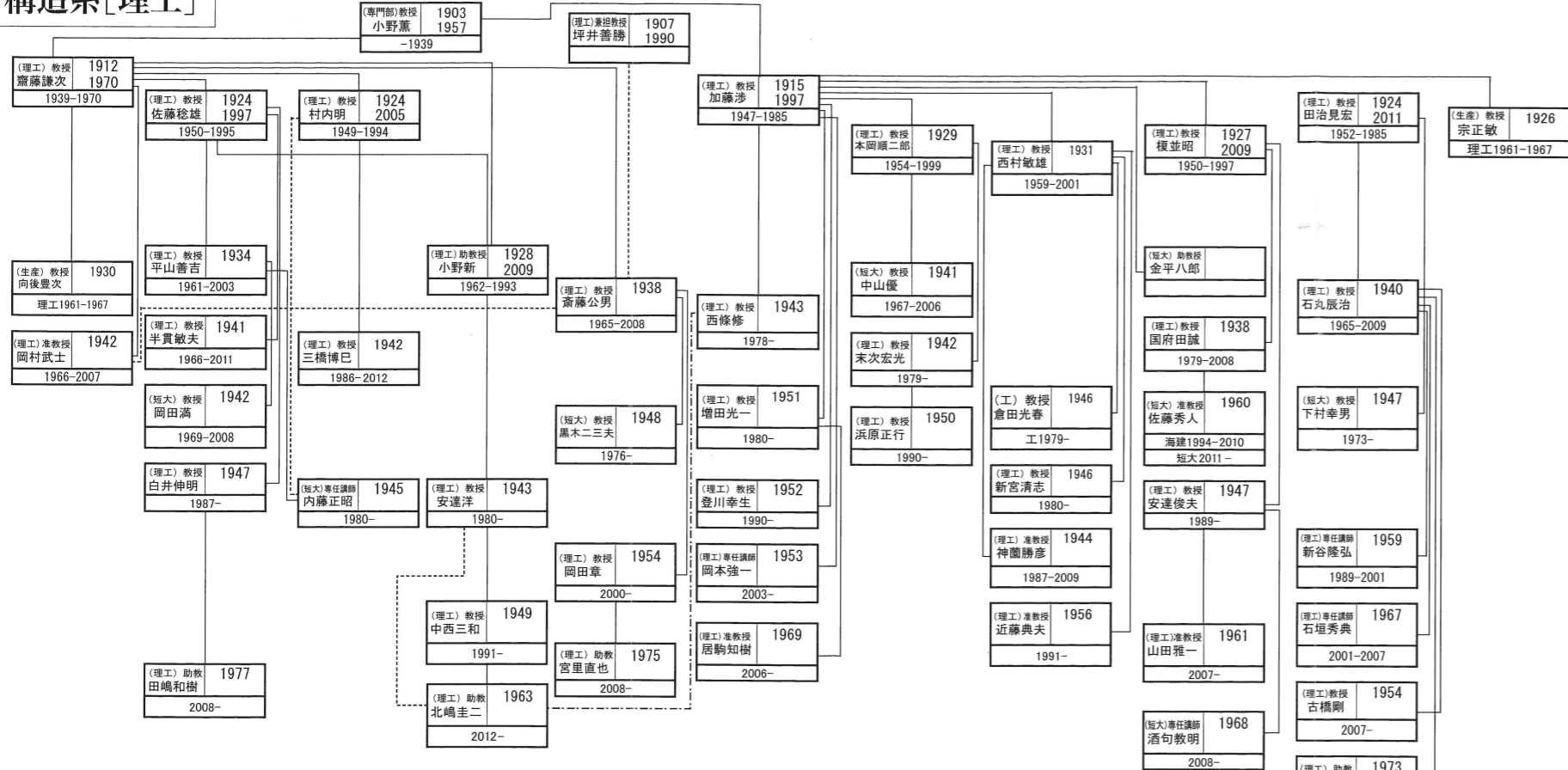

構造系[工]

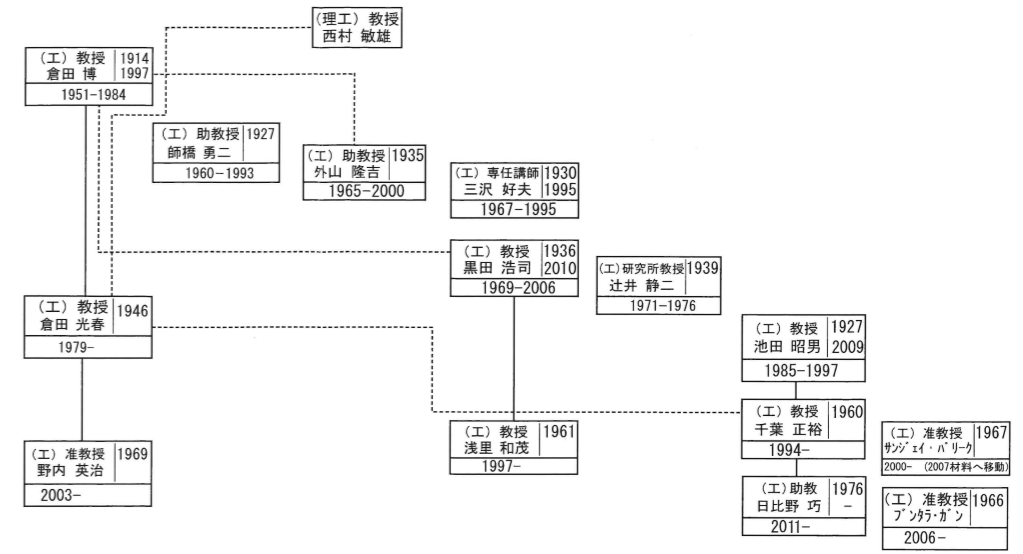

構造系[生産工]

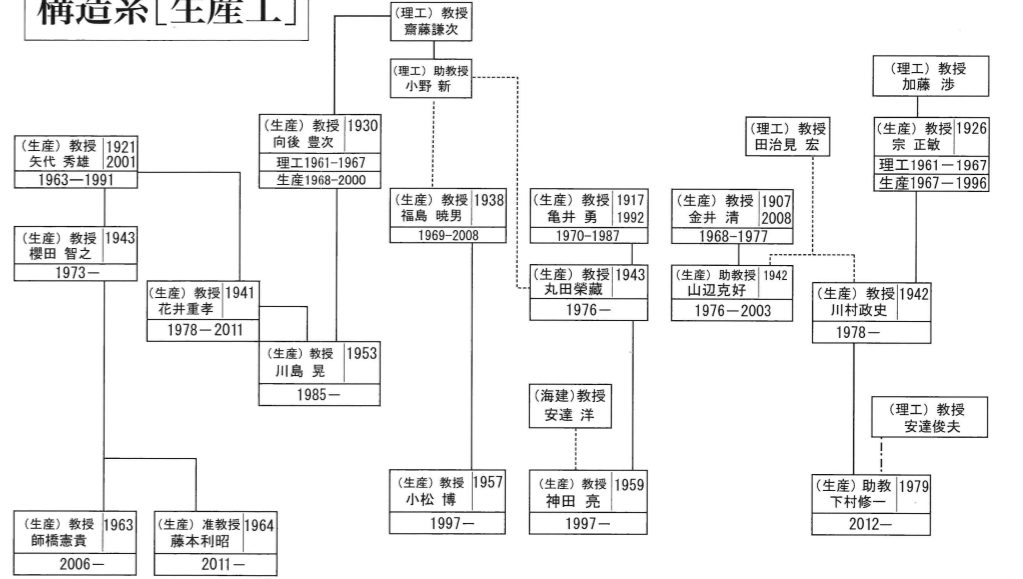

環境・設備系

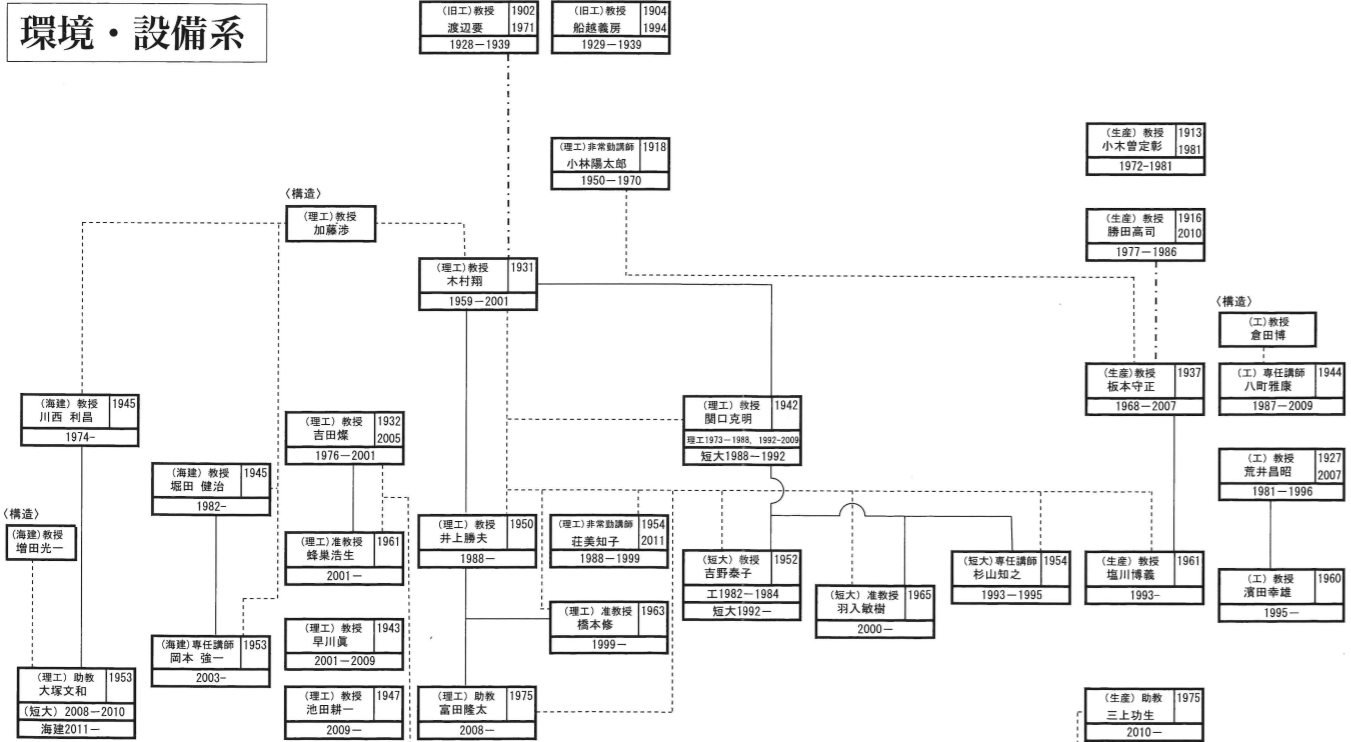

材料・施工系

